



Intech
MACHINE

SKIM5500 MULTI

**ROÇADEIRA
MULTIFUNÇÃO
À GASOLINA**

Parabéns,

Você acaba de adquirir mais um produto com qualidade Intech Machine, empresa preocupada em oferecer sempre qualidade e segurança aos seus usuários. Leia atentamente todas as instruções contidas neste manual para obter o máximo de desempenho e durabilidade do produto.

ATENÇÃO! Não use o aparelho sem ler o manual de instruções.

Bem-vindo(a) à família Intech Machine!

Você acaba de adquirir um produto com qualidade Intech Machine, uma empresa que se preocupa em facilitar o seu dia-a-dia com o máximo de segurança e praticidade.

A Roçadeira Multifuncional à Gasolina SKIM5500 Multi Intech Machine é um equipamento 4 em 1 desenvolvido com o máximo de atenção para oferecer o melhor desempenho, e para garantir durabilidade, esse manual contém informações de segurança, uso e conservação.

Recomendamos a conservação desse manual para futuras dúvidas.
Conheça mais dos nossos produtos em: www.intechmachine.com.br.

LEMBRETES PARA PROLONGAR A VIDA ÚTIL DE SUA ROÇADEIRA

- Faça sempre a mistura correta de 25 partes de combustível comum, sem aditivos, para cada 1 parte de óleo 2 tempos mineral;
- Não abasteça com gasolina armazenada há mais de 30 dias ou armazenada em recipientes que tenham resquícios de açúcar, como garrafas de refrigerante;
- Mantenha sempre limpa a entrada de ar;
- Mantenha sempre limpo o filtro de ar;
- Nunca use a roçadeira próxima de arames, pedras, cercas, estacos de metal, vidros etc, pois o choque nestes obstáculos podem causar acidentes e danificam o equipamento.
- Após o uso, sempre limpe sua roçadeira e retire o combustível remanescente do tanque antes de guardá-la.

TERMO DE GARANTIA

A Intech Machine oferece ao aparelho constante na Nota Fiscal de venda ao CONSUMIDOR FINAL, fornecida pelo revendedor o prazo total de 6 (seis) meses, já incluído o prazo de garantia Legal 3 (três) meses e contratual 3 (três) meses.

GARANTIA LEGAL: a Intech Machine garante o aparelho contra qualquer defeito de fabricação ou material que ocorrer no prazo legal de 90 (noventa) dias, mediante a lei n.º 8.078/90- Código de Defesa do Consumidor, que será contado da data de entrega do aparelho constante na Nota Fiscal de Venda ao Consumidor Final.

GARANTIA CONTRATUAL será regida pelas seguintes condições: 01. O consumidor final deve obedecer rigorosamente às instruções contidas no manual fornecido pela Intech Machine, com relação ao armazenamento, colocação em uso, instalação, utilização adequada, manutenção preventiva, condições ambientais e características elétricas do produto adquirido, conforme descrito no manual de instruções; 02. Todo e qualquer reparo deve ser executado pelo Posto Autorizado Intech Machine. 03. A garantia abrange a troca gratuita das peças que apresentarem defeito, além da mão-de-obra para execução do reparo e não causam nem uma prorrogação e sequer reinício de tempo de garantia. As partes e peças substituídas passam a ser de propriedade da Intech Machine. Este serviço será executado dentro do prazo acima, mediante apresentação da 1ª via da nota fiscal. 04. A garantia não cobre os custos de remoção e transporte do aparelho para conserto;

FICAM EXCLUÍDOS DA GARANTIA:

01. Defeitos provocados por uso em desacordo com as instruções contidas no Manual do Proprietário; acidentes (queda, fogo, etc.); utilização de peças não originais e consertos e/ou manutenção realizados por oficinas e/ou técnicos não autorizados; 02. Arranhões, fissuras, trincas, ou qualquer outro tipo de dano causado a superfície em razão de violação ou movimentação (transporte e/ou estocagem pelo revendedor); Falta de revisões preventivas e limpeza; Avarias decorrentes do uso da mistura combustível incorreta, produtos corrosivos, fenômenos da natureza; 03. Peças de reposição e manutenção natural, como velas, lubrificantes, filtros, tampa de combustível, cordão de partida, conjunto de partida, manípulos, retentores, juntas, barra, corrente, lanças, bicos, pistolas, o-rings, gaxetas, vedações, dispositivo de segurança e itens similares. Peças que sofrem desgaste natural com o uso, devido ao atrito, como pistão, cilindro, anéis de pistão, mancais, pinos, roletes, biela, virabrequim, válvula, molas, tuchos, buchas, engrenagens (pinhão), embreagem e lâminas de corte; 04. Quebra ou danos provocados por uso inadequado, ou proveniente da utilização do produto para fins comerciais, de aluguel, ou de uso intensivo.

O equipamento foi desenvolvido para uso restrito naquele descrito no manual de instrução e não para atender propósitos específicos do consumidor.

As garantias acima especificadas são limitadas às peças e produtos, não incluindo qualquer espécie de dano decorrente do uso dos equipamentos, e isenta-se de qualquer responsabilidade por eventuais danos materiais e/ou pessoais.

Obs.: A Intech Machine reserva-se no direito de alterar os produtos sem prévio aviso, devido as constantes inovações e desenvolvimentos tecnológicos.

Observação: Caso não haja Serviço Autorizado em sua localidade, favor ligar para o telefone (11) 4634-8855, ou acessar o site: www.intechmachine.com.br

Nome do Comprador: _____

Nº da Nota Fiscal: _____ Data _____ / _____ / _____

Assinatura e Carimbo do Revendedor: _____

Índice

1. ESPECIFICAÇÕES TÉCNICAS	7
2. ADVERTÊNCIAS GRÁFICAS	8
3. AVISOS DE SEGURANÇA	11
3.1 Treinamento	11
3.2 Preparação	12
3.3 Operação	13
3.4 Manutenção e Armazenamento	14
3.5 Manipulação do Combustível	15
3.6 Vibração e Redução de Barulho	15
3.7 Emergência	16
3.8 Riscos Residuais	16
4. PREPARAÇÃO	17
4.1 Desembalagem	17
4.2. Itens Adicionais	17
4.3. Montagem	17
4.3.1 Montagem da extensão	17
4.3.2 Montagem da Alça	18
4.3.3. Montagem da Proteção	20
4.3.4. Cabeçote de Nylon	21
4.3.5. Instalação da Lâmina	21
4.3.6 Instalação da Motopodadora	22
4.3.7 Ajuste da Tensão da Corrente	25
4.3.8 Instalação do Cortador de Cerca Viva	25
5. ABASTECIMENTO	27
5.1 Óleo da Corrente da Motopodadora	28
5.2 Ajuste De Óleo	29
6. FUNCIONALIDADES	29
6.1 Afogador	29
6.2 Motor de Arranque de Recuo	30
6.3 Controles Manuais	31
6.4 Cabeçote de Nylon	31
6.5 Dispositivo de Proteção	32
6.6 Motopodadora	33
6.7 Cortador de cerca viva	33



7. OPERAÇÃO	34
7.1.1 Início Frio	34
7.1.2 Início Morno	35
7.2 Cortando	36
7.2.1 Cortando com o Cabeçote de Nylon	36
7.2.2 Cortando com a Lâmina	37
7.3 Recomendações Importantes	38
7.4 Depois De Usar	39
7.5 Guia Rápido de Utilização	39
7.4 Partida A Frio	39
7.5 Partida a Morno	40
7.6 Parando	41
8. CUIDADOS E MANUTENÇÃO	41
8.1 Regras para o Cuidado	41
8.2 Limpeza Geral	42
8.3 Tabela de Manutenção	43
8.4 Anexo de Corte e Proteção de Segurança	43
8.5 Carretel	43
8.5.1 Substituindo o Carretel	44
8.5.2 Reabastecendo a Linha de Corte	44
8.6 Filtro de Ar	46
8.7 Vela de Ignição	46
8.8 Tanque e Filtro de Combustível	48
8.9 Carburador	48
8.10 Silenciador	48
8.11 Reparo	48
9. ARMAZENAMENTO E TRANSPORTE	49
9.1 Armazenamento	49
9.2 Transporte	49
10. RESOLUÇÃO DE PROBLEMAS	50

1. ESPECIFICAÇÕES TÉCNICAS

Sistema de Partida	Retrátil Manual
Material	Alumínio
Empunhadura	Alça D
Tipo	Lateral
Motor	2 tempos, refrigerado a ar
Potência Máxima	2,2 HP
Cilindradas	55 cc
Rotação Máxima	10.000 rpm
Rotação em Marcha Lenta	3.000 rpm
Combustível	Gasolina + Óleo 2T
Capacidade do Tanque de Combustível	1,2 L
Proporção da Mistura	25:1
Diâmetro do tubo de transmissão	26 mm
Comprimento de eixo de transmissão	1.534 mm
Lâminas padrão	3 pontas (255 x 1,4 mm)
Cabeçote de Nylon	Automático Bate-Libera
Diâmetro do Nylon	2,5 mm
Largura de corte do Nylon	430 mm

2. ADVERTÊNCIAS GRÁFICAS

No produto, na etiqueta de classificação e dentro destas instruções você vai encontrar, entre outros, os seguintes símbolos e abreviações. Familiarize-se com eles para reduzir riscos como lesões pessoais e dano a prioridade.

KW	Kilowatt
cm	Centímetro cúbico
/min	por minuto
Mm	Milímetro
Kg	Quilograma
dB(A)	Decibel (A-graduado)
m/s	Metros por segundo
yyWxx	Data do produto
	Cuidado / Advertência.
	Leia o Manual de instrução



Use proteção de ouvido.
Use proteção de olhos.
Use proteção de cabeça, onde tem risco de cair objetos.



Use proteção respiratória.



Use proteção facial.



Use luvas de proteção.



Use calçado de proteção.



Desligue o produto e desconecte o conector da ignição antes de montar, Limpar, fazer ajustes, manutenção, armazenamento e transporte.



Não exponha o produto a chuva ou condições molhadas.



Chamas expostas na área de trabalho, em torno do produto e próximas de materiais inflamáveis são proibidas!



Não fume na área de trabalho, em torno do produto e próximas de materiais inflamáveis!



Risco de fogo / materiais inflamáveis



Superfície quente, não toque. Altas temperaturas nas Superfícies do produto e partes estruturais que podem causar queimaduras se forem tocadas. O produto pode também ficar quente por um período maior depois da operação.



Este produto produz gás nocivo de escapamento. Se o produto For usado de forma imprópria, estes gases podem levar ao envenenamento, perda de consciência ou morte!



Use somente mistura de gasolina/óleo na proporção de 25:1. Não use qualquer outra proporção de mistura. Sempre desligue O produto e deixe esfriar antes de reabastecê-lo.



Desligue o motor enquanto estiver reabastecendo os tanques!



Objetos jogados pelo produto podem atingir o usuário ou outros espectadores. Certifique-se sempre que outras pessoas e animais de estimação estejam a uma distância segura do produto quando estiver em operação. Geralmente crianças não devem estar perto da área onde o produto está.



Deixe outras pessoas fora da área de trabalho durante a operação. Uma distância de 15 metros entre estas pessoas e o equipamento deve ser respeitada.



Inspeccione a área onde o produto será usado e retire todos os objetos que podem ser jogados pelo produtos. Se objetos estiverem escondidos durante a operação, pare o motor e remova o objeto.



Não toque no dispositivo de corte até que pare completamente.



Esteja alerta com as lâminas afiadas.



Afogador- posição FECHADA



Afogador- posição ABERTA



Fusível



Início Manual do motor; Início do recuo.



Use somente carretel de nylon.



Não use lâminas de metal.



Não use lâminas de serra.



Máxima frequência rotacional do eixo para a ligação de corte em /min.



Nível de energia de som garantido.



O produto está adequado às Diretivas Europeias aplicáveis.

3. AVISOS DE SEGURANÇA

1). Este produto não foi planejado para o uso por pessoas (incluindo crianças) com capacidade física, sensorial ou mental reduzida, ou falta de experiência e conhecimento, a menos que tenham recebido supervisão ou instrução a respeito do uso do produto por uma pessoa responsável por sua segurança.

2). Crianças devem ser supervisionadas para garantir que elas não brinquem com o produto.

3.1 TREINAMENTO

1). Leia as instruções com cuidado. Familiarize-se com o manual de instrução antes de tentar operar o produto.

2). Nunca permita que crianças ou pessoas não familiares com estas instruções usem o produto. Regras locais podem restringir a idade do operador.

3). Nunca opere enquanto pessoas, especialmente crianças, ou animais de estimação estejam por perto.

4). Tenha em mente que o operador ou usuário é responsável por acidentes ou riscos que ocorram a outras pessoas ou sua propriedade.

5). O produto não deve ser usado por pessoas sob a influência de álcool ou drogas.

6). Não opere o produto sem proteção ou se estiver danificado.

7). Nunca use o produto internamente.

8). Este produto produz descarga de gás tóxico quando o motor é ligado.

9). Durante a operação, este produto pode gerar poeira, gases e fumaça contendo substâncias químicas que afetam sua saúde. Então tenha cuidado quando usar seu produto e se proteja de forma apropriada.

10). Também evite respirar gás tóxico voluntariamente; sempre segure o produto apropriadamente durante a operação.

11). Use luvas e deixe as mãos aquecidas.

12) Mantenha as alças livres de óleo e combustível.

13). O Uso prolongado do produto expõe o usuário a vibrações que podem causar uma série de condições coletivamente conhecidas como síndrome da vibração mão-braço (HAVS) como por exemplo dedos ficando brancos; bem como doenças específicas tais como síndrome do túnel do carpo.

- Para reduzir este risco quando usar o produto, sempre use luvas protetoras e deixe suas mãos aquecidas.

- Os sintomas do HAVS incluem qualquer combinação dos seguintes: Formigamento e dormência nos dedos; Não ser capaz de sentir coisas apropriadamente; Perda de força nas mãos; Dedos ficando brancos (branqueamento) e tornando-se vermelhos e doloridos na recuperação (particularmente no frio e molhado, e provavelmente somente nas pontas à primeira vista). Procure por conselho médico imediatamente se tais sintomas forem experimentados.

3.2 PREPARAÇÃO

1). Este produto pode causar sérias lesões. Leia as instruções com cuidado para o correto manuseio, preparação, manutenção, início e parada do produto. Familiarize-se com todos os controles e com o uso apropriado do produto.

2). Evite operar enquanto pessoas, especialmente crianças estejam por perto.

3). Vista-se apropriadamente! Não vista roupas soltas ou jóias, que podem ser pegadas por partes que se movem. Use luvas resistentes, calçados antidesslizantes e óculos de segurança é recomendado.

4). Tenha cuidado extra quando estiver manuseando combustíveis. Eles são inflamáveis e os vapores são explosivos. Os seguintes pontos devem ser observados:

- Use somente um recipiente aprovado.
- Nunca remova a tampa do combustível ou adicione combustível com o motor ligado. Permita que o motor e componentes do escapamento esfriem antes de reabastecer.
- Não fume durante o manuseio ou reabastecimento do equipamento.
- Nunca armazene o produto ou o container de combustível próximo a uma chama acesa como, por exemplo, um aquecedor de água.
- Se combustível for derramado, não tente ligar o motor, mas mova o produto para longe do derrame antes de ligar. Mova o produto no mínimo a 3 m (10 pés) para longe do local usado para reabastecimento.
- Aperte bem a tampa do combustível depois de reabastecer.
- O reabastecimento deve ser feito sempre em ambiente externo.

5). Armazene o produto em um local seco, limpo, protegido de luz do sol direta somente depois que o tanque de combustível tenha sido esvaziado e o produto limpo. O produto deve ser armazenado internamente somente nestas condições.

6). Se o cortador anexado acertar qualquer objeto estranho ou se o produto começar a fazer qualquer barulho ou vibração incomum, desligue a fonte de energia e permita que o produto pare. Desconecte o conector de energia e siga os seguintes passos:

- Inspeccione danos;
- Verifique e aperte quaisquer partes soltas;
- Substitua qualquer parte danificada ou conserte com partes que tenham especificações equivalentes.

3.3 OPERAÇÃO

- 1). Este produto não deve ser usado para outro propósito além do descrito. Regulações nacionais podem restringir o uso do produto.
- 2). Enquanto estiver operando sempre use calçados essenciais e calças longas. Não opere o produto quando estiver descalço ou usando sandálias abertas. Use óculos de proteção.
- 3). Assegure-se de que a área a ser trabalhada está sem pedras, galhos, fios, etc. ou outros objetos que podem danificar o produto.
- 4). Inspeccione completamente a área onde o produto será usado e remova todos os objetos que podem ser jogados pelo produto.
- 5). Antes de usar o produto e depois de qualquer impacto verifique sinais de desgaste ou danos e repare se necessário.
- 6). Nunca opere o produto com protetores danificados ou sem os protetores em seus devidos lugares.
- 7). Deixe as mãos e pés longe do cortador anexo sempre e especialmente quando ligar a máquina.
- 8). Nunca permita que crianças ou pessoas estranhas sem instruções utilizem o produto.
- 9). Pare de usar o produto enquanto pessoas, especialmente crianças, ou animais de estimação estiverem perto.
- 10). Use o produto somente durante o dia ou com boa luz artificial.
- 11). Deixe seu corpo ereto durante a operação. Não se incline para frente. Faça intervalos regulares e mude sua posição de trabalho para que o esforço não fique concentrado.
- 12). Mantenha uma base firme e equilíbrio durante a operação. Sempre use a alça fornecida.
- 13). Pare a máquina antes de:
 - limpar ou quando estiver limpando um bloqueio,
 - verificar, fazer uma manutenção ou trabalhar no produto,
 - ajustar a posição de trabalho do cortador anexo,
 - deixar o produto sozinho.
- 14). Assegure-se de que o produto está corretamente localizado em uma posição de trabalho designada antes de ligar a máquina.
- 15). Enquanto operar o produto, sempre se assegure de que a posição de operação está salva e segura.
- 16). Não opere o produto com um cortador anexo danificado ou desgastado.
- 17). Mantenha a máquina e o silenciador livres de restos, folhas e lubrificante em excesso pra reduzir perigos de incêndio.

- 18). Sempre use duas mãos para operar um produto ajustado com duas alças.
- 19). Esteja sempre atento com seus arredores e esteja alerta para possíveis perigos que você pode não estar atento devido ao barulho do produto.
- 20). Tenha cuidado quando manusear qualquer cortador anexo / com ponta afiada ajustado para cortar a extensão da linha do filamento. Assegure-se de que uma nova linha de corte de filamento esteja instalada corretamente antes de ligar o produto.
- 21). Sempre se assegure de que aberturas de ar estejam sempre sem restos.
- 22). Use somente cortadores anexos conforme listados nos dados técnicos dentro destas instruções. O uso de outros anexos pode levar a perigos resultando em danos pessoais e a propriedade.
- 23). Nunca toque no produto sem cuidado, você pode se queimar. Enquanto o produto estiver em operação ou logo em seguida, suas partes tais como cano de escape, motor e outras superfícies estão extremamente quentes! Preste atenção nas marcas no produto.

3.4 MANUTENÇÃO E ARMAZENAMENTO

- 1). Siga as instruções de manutenção e reparo para este produto. Nunca realize quaisquer modificações no produto.
- 2). Nunca mude a velocidade rotatória pré-definida ou as configurações do motor e do produto. Informação sobre manutenção e reparo é fornecida neste manual.
- 3). Quando o produto for parado para manutenção, inspeção ou armazenamento desligue o equipamento e tenha certeza de que todas as partes que se movem pararam. Permita que o produto esfrie antes de fazer quaisquer inspeções, ajustes, etc.
- 4). Inspeção o produto antes de cada uso, depois de derrubar o produto ou expô-lo a outros impactos para identificar defeitos significativos.
- 5). Armazene o produto onde o vapor do combustível não vai atingir uma chama aberta ou faísca. Sempre deixe o produto esfriar antes de armazenar.
- 6). Quando não estiver em uso, armazene o produto fora do alcance de crianças.
- 7). Use somente partes e acessórios de substituição recomendados pelos fabricantes.
- 8). Deixe o produto seguro durante o transporte para prevenir perda de combustível, dano ou prejuízo.
- 9). Limpe e conserve o produto como descrito nestas instruções antes do armazenamento. Sempre use segurança nos anexos de corte quando armazenar.

10). Certifique-se de que a quantidade de ar de entrada do motor de combustão esteja desobstruída. Mantenha o ar de entrada livre de sujeira, partículas de poeira, gases e fumaça.

11). Certifique-se de que a circulação de ar seja adequada e boa. O produto deve estar facilmente acessível por todos os lados.

3.5 MANIPULAÇÃO DO COMBUSTÍVEL

1). Sempre desligue o produto e deixe-o esfriar antes de reabastecê-lo. Gasolina é altamente inflamável. Nunca fume quando estiver reabastecendo o produto. Não reabasteça o produto se tiver fogo aberto na vizinhança.

2). Sempre use auxílios apropriados tais como funis e gargalos de enchimento. Não derrame combustível no produto ou em seu sistema de escapamento. Existe um risco de ignição. Entretanto, se o combustível for derramado, então você deve removê-lo cuidadosamente de todas as partes do produto. Qualquer resíduo que possa estar presente deve ser completamente removido antes que o produto seja operado!

3). Gases de escapamento e fumaça de combustível são nocivos. Fumaça de combustível pode incendiar. Nunca use o produto em ambientes onde exista o risco de explosão.

4). Nunca inspire quaisquer gases de combustível quando estiver reabastecendo o produto. Nunca encha o tanque em espaços anexados tais como porões ou celeiros. Existe risco de envenenamento e explosão!

5). Evite o contato da pele com a gasolina.

6). Não coma ou beba enquanto estiver reabastecendo o produto. Se você engoliu gasolina ou óleo, ou se a gasolina ou óleo entraram nos seus olhos, então procure conselho médico imediatamente.

7). Feche a tampa do tanque imediatamente depois de enchê-lo. Certifique-se que está propriamente fechada.

8). Nunca use o produto sem um filtro de ar.

3.6 VIBRAÇÃO E REDUÇÃO DE BARULHO

Para reduzir o impacto do barulho e emissão de vibração, limite o tempo de operação, use modos de operação de baixa vibração e pouco barulho bem como use equipamento de proteção pessoal.

Leve os seguintes pontos em consideração para minimizar os riscos de exposição a vibração e barulho:

1). Só use o produto como planejado por seu modelo e por estas instruções.

2). Certifique-se de que o produto esteja em boas condições e com boa manutenção.

3). Use as ferramentas de aplicação corretas para o produto e garanta que estão em boas condições.

- 4). Mantenha firme o aperto das alças /superfície absorvente.
- 5). Mantenha este produto de acordo com estas instruções e o mantenha bem lubrificado (onde apropriado).
- 6). Planeje seu cronograma de trabalho para espalhar o uso de qualquer ferramenta de alta vibração durante um período mais longo de tempo.

3.7 EMERGÊNCIA

Familiarize-se com o uso deste produto através deste manual de instrução. Memorize as instruções de segurança e as siga ao pé da letra. Isto vai ajudá-lo a prevenir riscos e danos.

- 1). Esteja sempre alerta quando usar este produto, de forma que você possa reconhecer e tratar de riscos com antecedência. Rápida intervenção pode prevenir sérios danos e estragos a propriedade.
- 2). Pare o motor se existirem enguiços. Tenha o produto verificado por um agente autorizado de reparos e reparado, se necessário, antes de operá-lo novamente.
- 3). Pare o motor em caso de fogo. Use medidas de extinção de fogo imediatamente se a chave do produto não puder mais ser acessada.

 **ADVERTÊNCIA!** Nunca use água para extinguir um produto incendiado. Combustível queimando deve ser extinto com agentes especiais de extinção! Nós recomendamos que você mantenha um extintor de incêndio apropriado dentro do alcance na sua área de trabalho!

3.8 RISCOS RESIDUAIS

Mesmo que você esteja operando este produto de acordo com todos os requerimentos de segurança, riscos potenciais ou danos e perigos permanecem. Os seguintes perigos podem surgir em conexão com a estrutura e modelo deste produto:

- 1). Problemas de saúde resultantes da emissão de vibração se o produto estiver sendo usado por longos períodos de tempo ou gerenciados inadequadamente e conservado apropriadamente.
- 2). Danos e estragos a propriedade devido a ferramentas e aplicação quebradas ou o impacto repentino de objetos escondidos durante o uso.
- 3). Perigo de dano e estrago de propriedade causado por objetos voadores.
- 4). Queimaduras se tocar em superfícies quentes.

 **ADVERTÊNCIA!** Este produto produz um campo eletromagnético durante a operação! Este campo poder interferir com implantes médicos ativos ou passivos sob algumas circunstâncias! Para reduzir o risco de dano sério ou fatal, recomendamos que pessoas com implantes médicos consultem o fabricante do implante médico antes de operar este produto!

4. PREPARAÇÃO

4.1 DESEMBALAGEM

- 1). Desembale todas as partes e as coloque em uma superfície plana e estável.
- 2). Remova todos os materiais embalados e dispositivos de transporte se aplicável.
- 3). Tenha certeza de que o conteúdo entregue está completo e sem qualquer dano. Se você achar que partes estão faltando ou têm danos não use o produto, mas entre em contato com seu fornecedor. Usar um produto incompletos ou danificado representa perigo para pessoas e propriedade.
- 4). Certifique-se de que você tem todos os acessórios e ferramentas necessárias para a montagem e operação. Isto também inclui equipamento de proteção pessoal apropriado.

4.2. ITENS ADICIONAIS

Alguns itens necessários para a operação e funcionamento da roçadeira SKIM5500MULTI não acompanham o produto e precisam ser adquiridos separadamente:

- Gasolina sem chumbo;
- Óleo 2 tempos;
- Funil de combustível com filtro;
- Equipamento de proteção pessoal apropriado.

4.3. MONTAGENS

 **ADVERTÊNCIA!** O produto deve ser totalmente montado antes da operação! Não use um produto que foi parcialmente montado ou montado com partes danificadas! Siga as instruções de montagem passo-a-passo e use as figuras fornecidas como um guia visual para facilmente montar o produto!

NOTA: Tome cuidado com pequenas partes que são removidas durante a montagem ou quando ajustes forem feitos. Mantenha-as seguras para evitar perda.

4.3.1 MONTAGEM DA EXTENSÃO

Para encaixar o cabo de extensão de cada funcionalidade, basta encaixar uma na outra e apertar o parafuso da manopla até que fique firme.

4.3.2 MONTAGEM DA ALÇA

1). Identifique todas as peças para a montagem da alça:

- 1 - Chave Allen
- 2 - Parafusos Hexagonais
- 3 - Suporte de Alça
- 4 - Alça inferior
- 5 - Alça superior

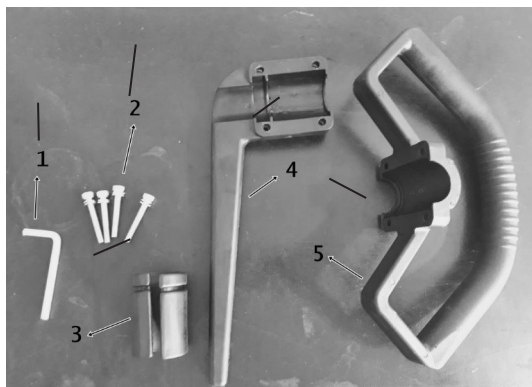

2). Posicione o suporte de alça sobre o eixo superior.

Dica: Considere uma distância do motor para sua segurança e certifique-se que a distância seja apropriada para um bom controle da máquina.



3). Posicione a alça inferior sobre o suporte de alça e em seguida posicione a alça superior sobre o mesmo:



4). Posicione os parafusos hexagonais nos furos da alça:



5). Prenda os parafusos com a chave Allen e finalize prendendo as roscas.



4.3.3 MONTAGEM DA PROTEÇÃO

- 1). Coloque a proteção com o suporte no eixo inferior.
- 2). Fixe a proteção com o parafuso, arruela e porca. Aperte o parafuso apropriadamente.

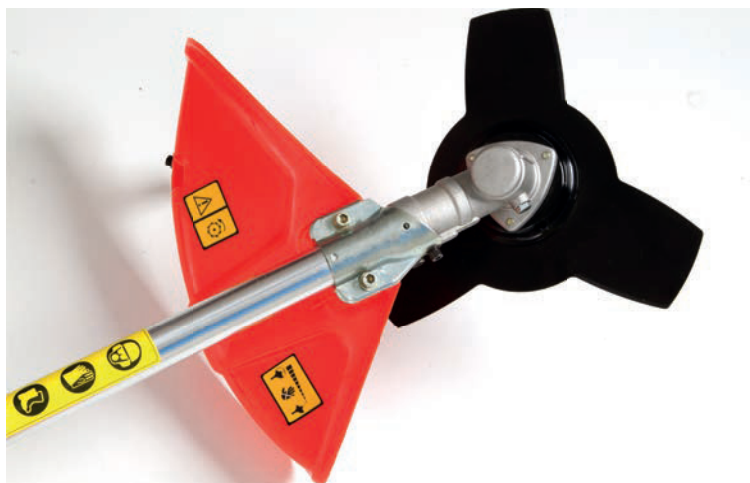

4.3.4 CABEÇOTE DE NYLON

- 1). Alinhe o buraco na chapa do adaptador com buraco no eixo e instale a ferramenta de trava.
- 2). Coloque o carretel de Nylon no eixo da transmissão (girando-o no sentido horário) até estar preso.
- 3). Remova a ferramenta de trava.

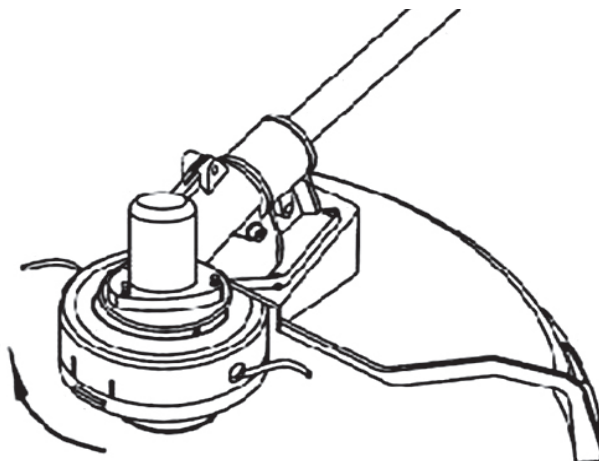

4.3.5 INSTALAÇÃO DA LÂMINA

Instale o segurador A, a tri lâmina, segurador B, limpador de dentes, nesta ordem, então pregue com uma rede de fio de mão esquerda. Alinhe o buraco da caixa de engrenagem, e segurador A, e insira uma chave barra de S=4mm.

Gire a porca de fechamento da lâmina com uma caixa de registro no sentido horário até que esteja seguramente apertada. Instale o pino 2x16 separe-o.

⚠ ADVERTÊNCIA! VIBRAÇÃO EXCESSIVA- PARE O MOTOR IMEDIATAMENTE
Vibração excessiva da lâmina significa que não está instalada apropriadamente. Pare o motor e verifique a lâmina. Lâmina instalada inapropriadamente vai causar dano. Use somente partes de equipamento de corte original da nossa empresa quando fizer manutenção na máquina.

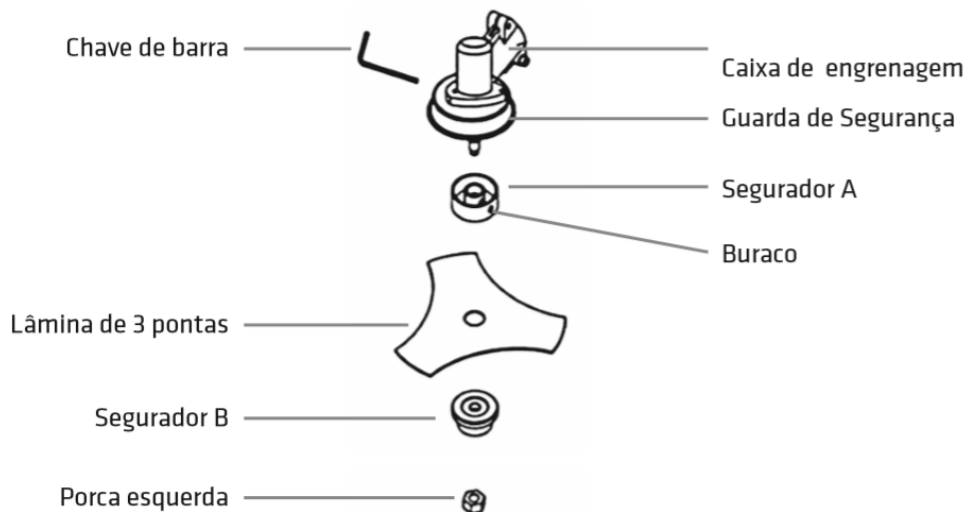

4.3.6 INSTALAÇÃO DA MOTOPODADORA

⚠ ADVERTÊNCIA! A motopodadora é uma ferramenta que possui pontas afiadas, para sua segurança, recomendamos que use luvas de proteção.

1). Coloque a corrente da serra no trilho, certifique-se que está na posição correta:

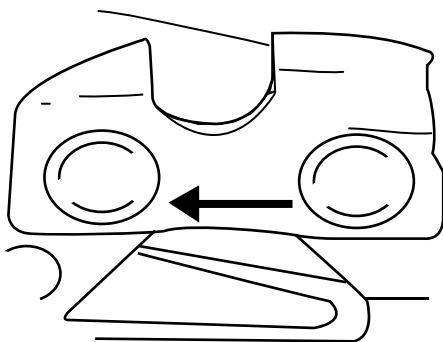

2). Solte o parafuso de fixação pré-montado da proteção da corrente:

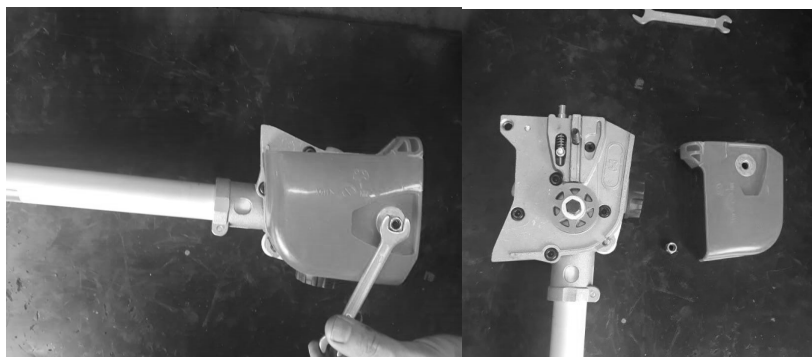

3) Aperte o parafuso superior para que o pino de tensão desça e se encaixe facilmente na serra:

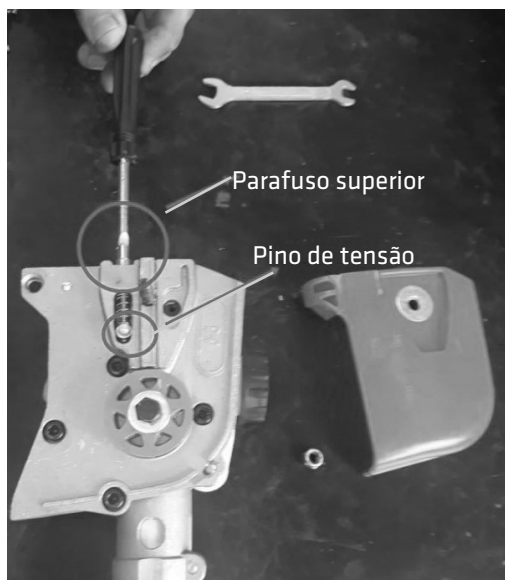

4) Encaixe a serra nos pinos de tensão, passando a corrente pelo pinhão:



5) Encaixe a proteção da serra, certifique-se de colocá-la corretamente para não danificar o mesmo:

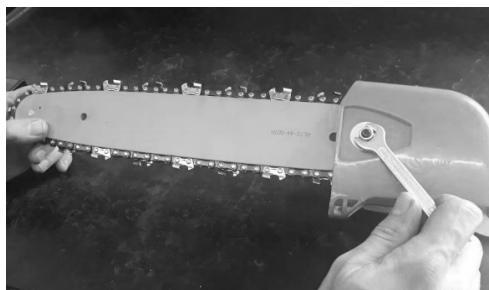

4.3.7 AJUSTE DA TENSÃO DA CORRENTE

Após o encaixe da serra é importante ajustar a corrente para que fique segura.

Para isso, aperte o parafuso de ajuste até que a corrente se encaixe, mas possa se mover com facilidade.



⚠️ ADVERTÊNCIA! Caso a corrente esteja frouxa no momento do uso, há riscos de sair da guia e causar ferimentos graves, e danificar a ferramenta.

4.3.8 INSTALAÇÃO DO CORTADOR DE CERCA

1). Segure os dois puxadores localizados nas engrenagens do Cortador de Cerca Viva enquanto pressiona abra a ferramenta para que fique esticada:

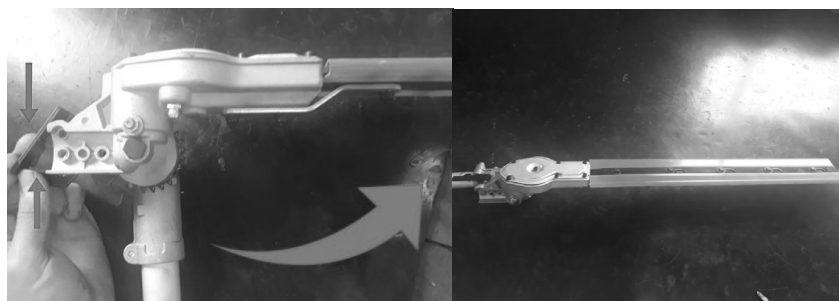

2). Para colocar a manopla é necessário encaixar a mesma nos pinos de encaixe:



3) Aperte os parafusos com a chave Allen.

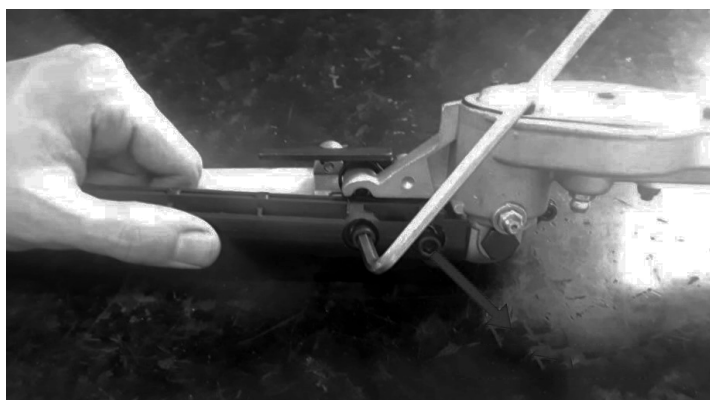

⚠ ADVERTÊNCIA! Tire as proteções de lâmina somente quando a instalação da mesma já estiver concluída.

5. ABASTECIMENTO

⚠️ ADVERTÊNCIA! Este produto não é fornecido com mistura de combustível-óleo no motor! Antes de operar este produto é essencial abastecê-lo com mistura combustível- óleo!

Este produto é equipado com um motor de 2 tempos, o combustível e tanque de óleo estão combinados e é essencial abastecê-lo com a mistura de combustível-óleo antes de operar este produto. Observe as especificações técnicas para combustível e óleo de motor apropriados.

⚠️ ADVERTÊNCIA! Combustível e óleo são altamente inflamáveis! Gases vão explodir se acenderem! Certifique-se de que não existem chamas em torno do produto! Não fume enquanto estiver abastecendo de combustível e óleo!

Coloque o produto em uma superfície estável nivelada com a tampa do tanque de combustível (6) virada para cima. Recomendamos colocar um pano não inflamável embaixo do produto.

Misture gasolina sem chumbo de nível regular e um óleo de motor de qualidade para resfriamento de ar 2-curso de motor em um contêiner apropriado. * Não utilizar gasolina aditivada. Utilize gasolina comum.



NOTA: Use um antioxidante adicionado ao óleo de qualidade expressamente rotulado por resfriamento a ar e uso 2 cursos de motor (JASO FC GRADE OIL ou ISO EGC GRADE). Não use mistura de óleo BIA ou TWC (tipo refrigeração de água de 2 tempos). A proporção recomendada de mistura para gasolina:óleo é 25:1.

NOTA: Nunca misture combustível e óleo diretamente no tanque do produto.

Abra e remova a tampa do tanque de combustível.

Encha corretamente com a mistura de combustível/óleo no tanque usando um funil de combustível embutido com um filtro para evitar que restos entrem no tanque. Não encha demais e deixe aproximadamente 5 mm de espaço entre o topo do combustível e a borda interna do tanque para permitir expansão.

Evite derramar e encher demais os tanques.

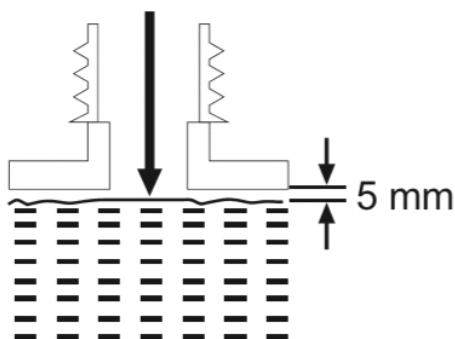

NOTA: Combustível se deteriora através do tempo. Pode ser difícil de iniciar o motor se você usar combustível que foi guardado por mais de 30 dias. Perto do fim da estação, é aconselhável colocar somente tanto combustível quanto você precisar para cada uso, já que deve ser completamente esgotado antes de armazenar o produto. Esvazie o combustível remanescente do tanque quando armazenar o produto por mais de 30 dias.

Limpe combustível derramado com um pano macio e recolque a tampa do tanque de combustível (6). Aperte a tampa apropriadamente.

NOTA: Sempre descarte combustível, óleo usado e objetos contaminados com eles de acordo com regulações locais.

5.1 ÓLEO DA CORRENTE DA MOTOPODADORA

- 1) Desligue a ferramenta e verifique se a chave está na posição "OFF"
- 2) Coloque a ferramenta com o lado da tampa do tanque para cima.
- 3) Abasteça de óleo até o limite apontado no tanque.
- 4) Tipo de óleo: recomenda-se o óleo #10W~30 para o abastecimento do tanque de óleo da motopodadora.
- 5) O reservatório tem capacidade para fornecer cerca de 40 minutos na vazão mínima, sempre reabasteça quando o tempo for atingido.

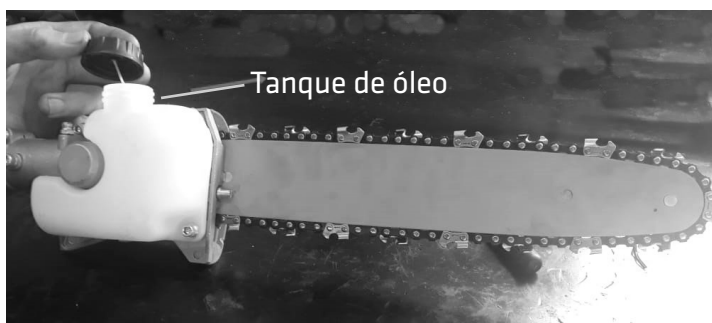

5.2 AJUSTE DE ÓLEO

Com uma chave de fenda, empurre o parafuso de ajuste de óleo localizado na parte inferior da motopodadora.

⚠ ADVERTÊNCIA! NUNCA ABASTEÇA A RESERVA DE ÓLEO NEM AJUSTE A LUBRIFICAÇÃO COM O MOTOR LIGADO.

NOTA: É NECESSÁRIO VERIFICAÇÕES FREQUENTES DE ÓLEO QUANDO HOVER AUMENTO DE CONSUMO.

⚠ ADVERTÊNCIA! A BARRA GUIA E A CORRENTE SÃO LUBRIFICADAS AUTOMATICAMENTE PELA BOMBA QUE OPERA SEMPRE QUE A CORRENTE GIRAR. O FLUXO DEVE SER AJUSTADO DE ACORDO COM A NECESSIDADE.

6. FUNCIONALIDADES

6.1 AFOGADOR

Use o afogador quando ligar o produto com partida a frio.



6.2 MOTOR DE ARRANQUE DE RECUO

A alça de motor de arranque de recuo está posicionada na frente do motor.

Puxe a alça do motor de arranque de recuo para iniciar o motor.



Motor de arranque de recuo

⚠ ADVERTÊNCIA! Nunca gire o cordão de início em volta de sua mão! Somente puxe a alça!

⚠ ADVERTÊNCIA! Não libere subitamente a alça do motor de arranque! Permita que a corda volte vagarosamente de forma controlada cada vez que for puxada! Não arranque o recuo do motor de arranque além da faixa vermelha no final do recuo do motor de arranque!

6.3 CONTROLES MANUAIS

Existem três controles na alça de controle com as seguintes funções:

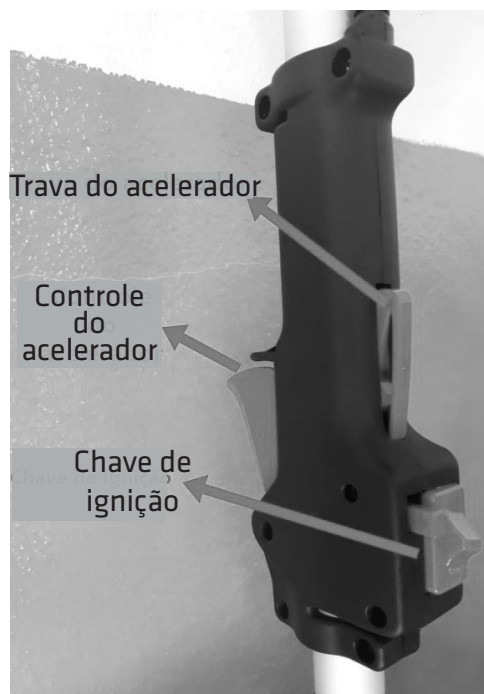

A chave de ignição eletricamente inicia ou para a máquina.
A trava do acelerador previne a ativação não intencional do controle.
Ajuste a velocidade da máquina com o controle do acelerador.

6.4 CABEÇOTE DE NYLON

O cabeçote de nylon foi feito para cortar tipos menores de erva daninha, cortar grama ou vegetação suave similar.

O cabeçote de nylon é equipado com um amortecedor que ajuda a liberar e cortar a linha de corte. Simplesmente grampeie o amortecedor em uma superfície firme e o carretel vai liberar uma linha de corte nova.

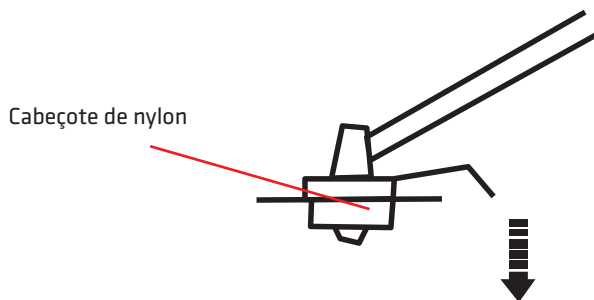

Uma faca integrada vai cortar a linha para o comprimento necessário.

ADVERTÊNCIA! A linha de corte cortada será jogada fora! Perigo de dano especialmente em espectadores.

6.5 DISPOSITIVO DE PROTEÇÃO

O dispositivo de proteção protege o operador contra objetos jogados durante a operação.

O dispositivo de proteção é equipado com uma lâmina/faca que corta o excesso do fio de nylon, se necessário.



NOTA: Sempre remova a proteção da faca antes do uso.

6.6 MOTOPODADORA

Indicado para poda de árvores e cortes de galhos em lugares altos.

 **ADVERTÊNCIA!** Durante o trabalho em lugares altos é importante verificar se não há riscos de cair objetos em cima do operador.

6.7 CORTADOR DE CERCA VIVA

Indicado para poda de cercas e pequenos arbustos, suas extremidades são extremamente afiadas e perigosas, há riscos de acidentes se manejadas de forma errada.

- Sempre use protetor fácil;
- Sempre use luvas;
- Nunca segure essa ferramenta de forma que fique apontada para alguém;
- Nunca aproxime a lâmina do seu corpo enquanto o motor estiver ligado;
- Sempre coloque o protetor de lâmina quando não estiver em uso.

NOTA: A ESPESSURA DE RAMOS QUE PODE SER CORTADO UTILIZANDO ESTE APARADORÉ DE NO MÁXIMO 5 MM (RAMOS MAIS GROSSOS QUE ISSO PODEM DANIFICAR A FERRAMENTA)

Carburador

Se os anexos de corte falharem para operar em velocidade de operação o carburador pode precisar ser ajustado. Por favor entre em contato com um centro de serviço autorizado ou pessoa similar qualificada.

Bulbo Injetor de Gasolina

O bulbo injetor de gasolina tem como principal função o auxílio na partida à frio. Pressione o bulbo até que o combustível esteja visível, estabelecendo um fluxo de combustível no carburador, para uma fácil ignição.

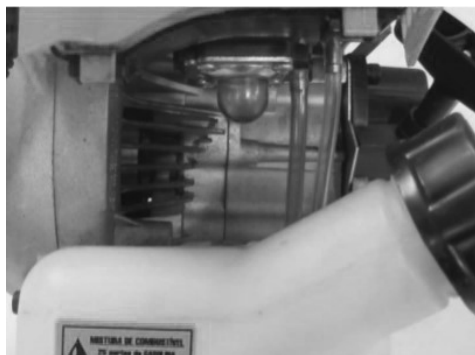

7. OPERAÇÃO

7.1 INICIAR/PARAR

7.1.1 INÍCIO FRIO

Coloque o produto em uma superfície plana e estável. Garanta que as ferramentas de anexos de corte não toquem o chão ou quaisquer objetos.

- 1) Bombeie o bulbo injetor de gasolina até que o combustível esteja visível, estabelecendo um fluxo de combustível no carburador.
- 2) Mova a alavanca do afogador para a sua posição "FECHAR - OFF".
- 3) Ponha a chave de ignição na posição "I".
- 4) Pressione a trava do acelerador e controle de acelerador, e os segure nesta posição;
- 5) Segure o produto de forma estável e puxe a alça do motor de arranque vagarosamente até que você sinta uma resistência definida (motor engatado) e então puxe com firmeza para iniciar o motor.
- 6) Libere a trava do acelerador e o controle do acelerador.
- 7) Mova a alavanca do afogador para a posição "ABRE - ON".

- 8) Permita que a máquina se aqueça por alguns minutos em velocidade de marcha lenta.
- 9) Uma vez que a máquina está rodando corretamente, com cuidado levantar o produto e o segure firmemente com ambas as mãos em ambas as alças.

 **ADVERTÊNCIA!** O anexo de corte não deve se mover durante a velocidade de marcha lenta! Se você achar que o anexo de corte está se movendo, pare de usar o produto e mande fazer inspeção e ajuste por um centro de serviço autorizado ou uma pessoa qualificada!

7.1.2 INÍCIO MORNADO

- 1) Bombeie o bulbo injetor de gasolina até que o combustível esteja visível, estabelecendo um fluxo de combustível no carburador.
- 2) Mova a alavanca do afogador para a posição “ABRE – ON”.
- 3) Ponha a chave de ignição na posição “I”.
- 4) Pressione a trava do acelerador e controle de acelerador, e os segure nesta posição;
- 5) Segure o produto de forma estável e puxe a alça do motor de arranque vagarosamente até que você sinta uma resistência definida (motor engatado) e então puxe com firmeza para iniciar o motor.
- 6) Libere a trava do acelerador e o controle do acelerador.
- 7) Permita que a máquina se aqueça por alguns minutos em velocidade de marcha lenta.
- 8) Uma vez que a máquina está rodando corretamente, com cuidado levantar o produto e o segure firmemente com ambas as mãos em ambas as alças.

7.2 CORTANDO

7.2.1 CORTANDO COM O CABEÇOTE DE NYLON

O cabeçote de nylon foi feito para cortar tipos menores de ervas daninhas, cortar grama ou vegetação suave similar.

Fique em pé, não se flexione para frente e preste atenção a postura. Mantenha os pés separados para ajudar a reter seu equilíbrio

Segure o cabeçote de nylon logo acima do chão em um ângulo de aproximadamente 30°.

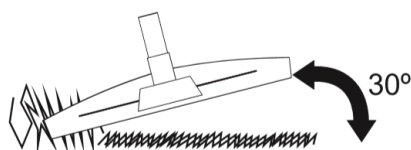

Mova o produto devagar com um arco regular da esquerda para a direita antes de movê-lo de volta para a posição inicial antes de cortar a próxima área.

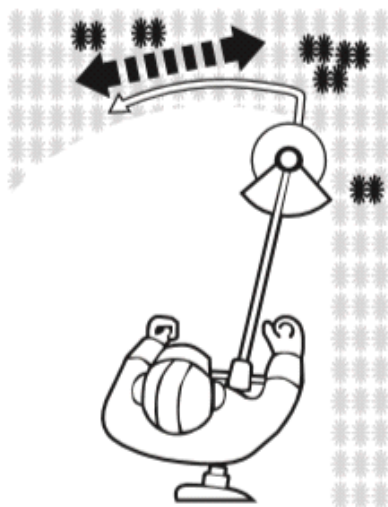

Garanta que o anexo de corte permaneça limpo e livre de cortes que possam causar atolamento. Verifique regularmente. Pare a máquina, posicione a chave de ignição para “PARAR” e desconecte o conector de ignição antes de verificar.

Corte gramados maiores em estágios; não corte gramados longos de uma vez. Para melhores resultados, corte gramados maiores em passos.

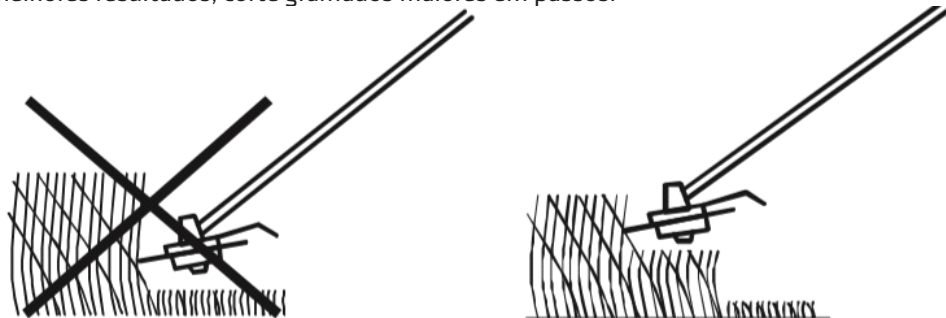

Bata o amortecedor em piso sólido para alimentar a linha de corte se estiver desgastada ou arrebentada.

7.2.2 CORTANDO COM A LÂMINA

O corte de grama ou capim, usando fio de nylon ou lâmina de aço, se faz balançando num arco num plano horizontal.

Sempre utilize a lâmina apropriada para o trabalho.

Não bata a lâmina contra pedras ou qualquer outro objeto que possam ser arremessados ou ainda danificar a lâmina de corte.

Evite tocar a lâmina de corte contra o solo.

Não opere com lâminas quebradas, empenadas, tortas, desbalanceadas ou ainda adaptadas de outro equipamento ou fabricante.

⚠️ ADVERTÊNCIA! Não use o cortador de mato para cortar árvores.

⚠️ ADVERTÊNCIA! Não corte com lâmina de metal cega, rachada ou danificada. Antes de cortar no crescimento, inspecione para obstruções tais como pedregulhos, estacas de metal ou fios de arame de cercas quebradas. Se uma obstrução não puder ser removida, marque sua localização de forma que você possa evitá-la com a lâmina. Pedras e metal vão deixar a lâmina cega ou danificada. Arames podem se prender na cabeça da lâmina e rodar ou ser jogada no ar.

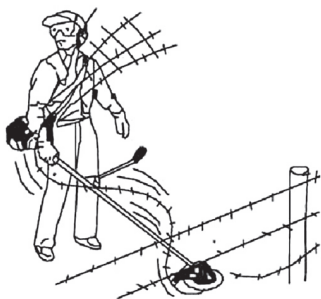

Cuidado com arame e cercas quebradas



Não toque nestes tipos de objetos com a lâmina

7.3 RECOMENDAÇÕES IMPORTANTES

Verifique o produto bem como acessórios antes de cada uso. Não use o produto se estiver danificado ou mostre desgaste.

Verifique se os acessórios e ferramentas de aplicação estão fixadas apropriadamente. Verifique o nível de combustível, reabasteça se necessário.

Sempre segure o produto por suas alças. Mantenha as alças secas para garantir suporte seguro.

Certifique-se de que saídas de ar estão sempre desobstruídas e limpas. Limpe-as se necessário com uma escova macia. Saídas de ar bloqueadas podem levar ao superaquecimento e danificar o produto.

Desligue o produto imediatamente se você for incomodado por outras pessoas entrando na área de trabalho enquanto estiver trabalhando. Sempre deixe o produto parar completamente antes de colocá-lo no chão.

Não trabalhe demais. Faça paradas regulares para garantir que você possa se concentrar no trabalho e tenha controle total do produto.

Para melhores resultados, não corte grama molhada porque pode grudar nos anexos de corte, impedindo a dispensa apropriada de cortes de grama e pode fazer com que você escorregue e caia.

7.4 DEPOIS DE USAR

Desligue o produto, desconecte o conector da vela de ignição e deixe resfriar. Verifique, limpe e armazene o produto como mostrado na seção “Regras para o cuidado”.

7.5 GUIA RÁPIDO DE UTILIZAÇÃO



Montar

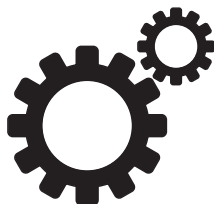

Ajustar

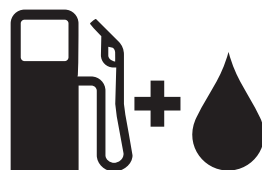

Adicionar Combustível

Partida A Frio

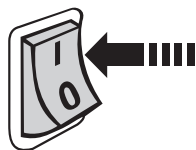

Ponha a chave de ignição para “I”

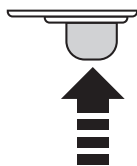

Pressione o fusível até que combustível esteja visível



Feche o afogador

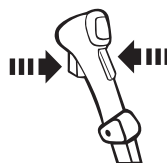

Pressione o controle de acelerador e engrenagem



Puxe a alça de início do recuo



Abra o afogador

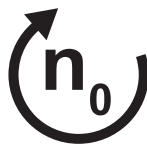

Rode em marcha lenta



Opere

Partida a Morno

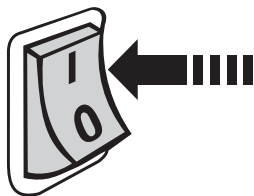

Ponha a chave de ignição para "I"

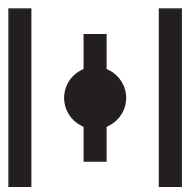

Abra o afogador

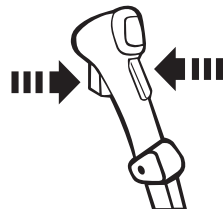

Pressione o controle de acelerador e engrenagem

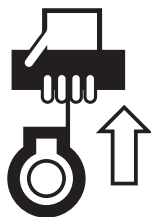

Puxe a alça de início do recuo

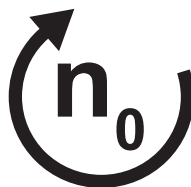

Rode em marcha lenta

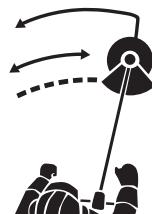

Opere

Parando

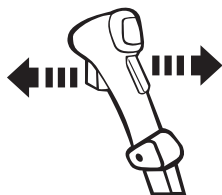

Libere o controle de acelerador e engrenagem

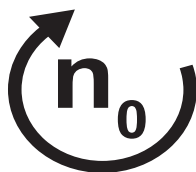

Rode em Ponto morto

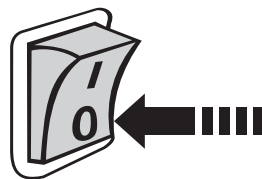

Ponha a chave de ignição em "0"



Esvazie o tanque de combustível



Conserve

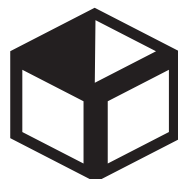

Armazene

⚠️ ADVERTÊNCIA! Este início rápido fornece somente uma curta visão geral de como iniciar e parar o produto! Para o uso com segurança, é essencial ler todo o manual de instrução antes do primeiro uso!

8. CUIDADOS E MANUTENÇÃO

8.1 REGRAS PARA O CUIDADO

ATENÇÃO! Sempre desligue o produto, desconecte o conector da vela de ignição e deixe o produto resfriar antes de fazer inspeção, manutenção e limpar o trabalho!

Deixe o produto limpo. Remova detritos do produto após cada uso e antes do armazenamento.

Limpeza regular e própria vai ajudar a garantir uso seguro e prolongar a vida do produto. Inspeção o produto antes de cada uso para partes desgastadas e danificadas. Não opere se você achar partes quebradas e desgastadas.

ATENÇÃO! Somente faça trabalhos de reparo e manutenção de acordo com estas instruções! Todos os trabalhos adicionais devem ser feitos por um especialista qualificado!

8.2 LIMPEZA GERAL

Limpe o produto com um pano levemente úmido e sabão suave. Use uma escova para áreas que são difíceis de atingir.

Com cuidado limpe as áreas de ventilação após todo uso com um pano e escova.

Remova a sujeira mais persistente com ar de alta pressão (máx. 3 bar).

NOTA: Não use químicos, alcalinos, desinfetantes, abrasivos ou outro detergente agressivo para limpar este produto pois podem ser nocivos para sua superfície. Verifique qualquer dano e desgaste. Repare danos de acordo com seu manual de instrução ou leve a um centro de serviço autorizado antes de usar o produto novamente.

8.3 TABELA DE MANUTENÇÃO

Inspecione e mantenha este produto regularmente baseado na tabela de manutenção abaixo.

Parte	Fazer	Antes/ depois de cada uso	10 horas	25 horas	50 horas meio ano	100 horas uma vez por ano
Filtro de ar	Limpar		X			
Vela de ignição	Verificar			X		
Vela de ignição	Limpar			X		
Vela de ignição	Substituir			Quando necessário		
Filtro de ar	Verificar	X				
Filtro de ar	Limpar		X			
Filtro de ar	Substituir			Quando necessário		
Filtro de combustível	Verificar	X				
Filtro de Combustível	Limpar		X			
Filtro de Combustível	Substituir			Quando necessário		

8.4 ANEXO DE CORTE E PROTEÇÃO DE SEGURANÇA

Mantenha o anexo de corte e a proteção de segurança limpos e livres de restos. Remova cortes de grama.

⚠️ ADVERTÊNCIA! Use luvas de segurança quando trabalhar no anexo de corte. Use ferramentas apropriadas para remover restos por exemplo, uma escova ou um pedaço de madeira! Nunca use suas mãos nuas!

Substitua carretéis desgastados ou danificados e reabasteça a linha de corte com novas do mesmo tipo (faça referência a “Montagem – Cabeçote de nylon” para instruções detalhadas em como remover e anexá-las).

8.5 CARRETEL

Se a linha estiver esgotada, o carretel deve tanto ser substituído por um do mesmo tipo ou a linha de corte deve ser reabastecida.

ATENÇÃO! Somente substitua o carretel e/ou a linha de corte de acordo com as especificações técnicas (veja Informação técnica e legal – Especificação técnica)
Nunca use linha de metal!
Sempre use anexos de corte em condição perfeita, livre de danos!

- 1) Deite o produto em uma superfície plana e estável com o cabeçote de nylon virado para cima.
- 2) Remova o cabeçote de nylon desrosqueando o amortecedor no sentido horário.
- 3) Gire o carretel levemente para abrir o alojamento do cabeçote de nylon. A cobertura e o carretel vão sair para fora.

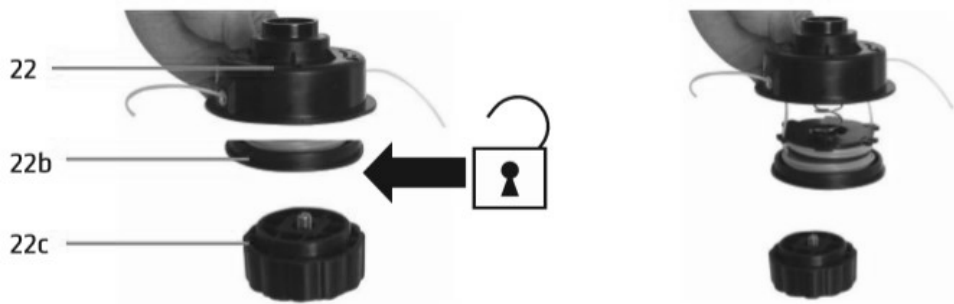

8.5.1 SUBSTITUINDO O CARRETEL

- 1) Remova o carretel desgastado e substitua com um novo do mesmo tipo.
- 2) Alinhe as pontas no carretel para as fendas do alojamento, e então empurre e gire o carretel para o alojamento para fechar o cabeçote de nylon.

Reabastecendo a Linha de Corte

- 1) Corte uma nova linha de corte. Forme um laço no meio da linha e insira este laço dentro do gancho no carretel.

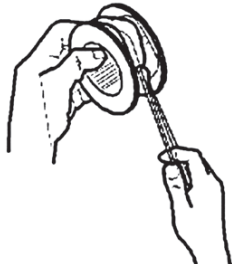

2) Gire as duas partes da linha de corte firmemente em torno do carretel. Garanta que cada parte da linha esteja em cada lado da guia do carretel.

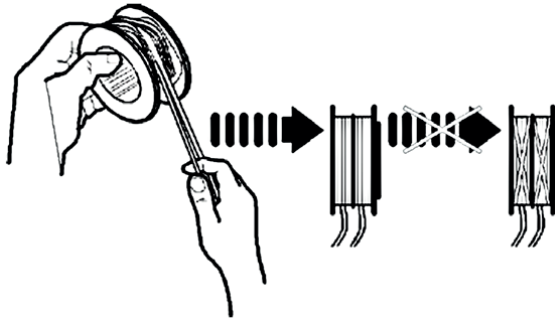

3) Insira cada final da linha de corte em seus respectivos buracos. A linha deve sair 200 mm em cada lado.

4) Reajuste o cabeçote de nylon ao eixo como descrito na seção “Montagem – Cabeçote de Nylon”.

⚠ ADVERTÊNCIA! Depois de mudar a linha de corte, rode o produto sem carga por pelo menos um minuto para ter certeza de que a linha e o produto estão operando corretamente!

8.6 FILTRO DE AR

Inspecione o filtro de ar regularmente. Limpe ou substitua com um novo se necessário.

1) Remova o parafuso (B) e remova a cobertura (A) desencaixando com cuidado (Z) da caixa do filtro de ar:

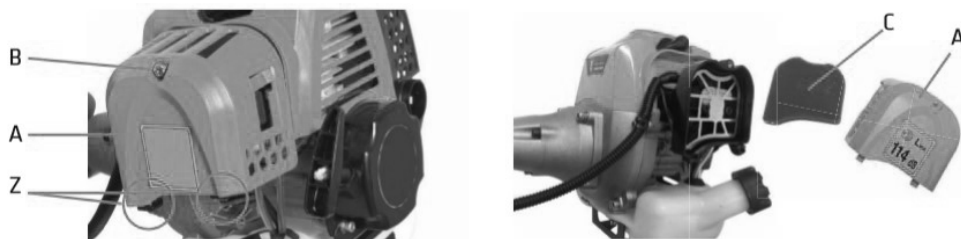

2) Remova a tampa e retire o filtro de ar (C).

3) Bata o filtro em uma superfície firme e remova a sujeira. Use ar de alta pressão (máx. 3 bar) para remover sujeira persistente.

4) Aplique uma pequena quantidade de óleo de filtro de ar para aumentar o desempenho do filtro. Aperte o óleo excedente e coloque o filtro na caixa.

5) Prenda a cobertura (A); garanta que a trava (B) esteja posicionada.

Vela de Ignição

Inspecione a vela de ignição regularmente. Limpe ou substitua com uma nova se necessário.

1) Desconecte o conector da vela de ignição.

2) Solte a vela de ignição com a multi ferramenta como chave de vela de ignição e cuidadosamente a remova.

- 3) Verifique a vela de ignição para danos e desgaste. A cor do eletrodo deve ser marrom claro colorido.
- 4) Remova detritos do eletrodo com uma escova macia aramada; evite limpeza pesada do eletrodo.
- 5) Seque a vela de ignição com um pano macio se estiver molhada com combustível.
- 6) Verifique a abertura da vela de ignição. Deve ser de 0.6 a 0.7 mm.

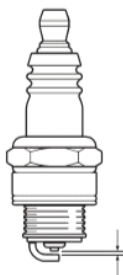

- 7) Substitua com uma nova vela de ignição se tanto o eletrodo ou a isolação estiverem danificados.
- 8) Quando substituir a vela de ignição, primeiro gire-a com a mão apertada e então com a mão mais solta quando a tampa da vela de ignição estiver deslocada.

⚠ ADVERTÊNCIA! Não aperte demais a tampa da vela de ignição para evitar danos!

8.8 TANQUE E FILTRO DE COMBUSTÍVEL

Esvazie o tanque de combustível quando armazenar o produto por mais de 30 dias para prevenir deterioração de combustível.

Desrosqueie e remova a tampa de combustível e use uma bomba de combustível apropriada para esvaziar o combustível em um contêiner apropriado.

O tanque de combustível deste produto é feito com um filtro localizado no final livre do cano de combustível. Se for necessário limpar ou substituir o filtro de combustível, por favor, entre em contato com um centro de serviço autorizado ou uma pessoa similarmente qualificada.

8.9 CARBURADOR

O carburador é pré-configurado pelo fabricante. Caso seja necessário fazer quaisquer mudanças, por favor entre em contato com um centro de serviços autorizado ou uma pessoa similarmente qualificada. Não tente fazer quaisquer ajustes sozinho.

8.10 SILENCIADOR

Se for necessário modificar ou substituir o silenciador, por favor entre em contato com um centro de serviços autorizado ou uma pessoa similarmente qualificada.

8.11 REPARO

Este produto não contém quaisquer partes que possam ser reparadas pelo consumidor. Entre em contato com um centro de serviços autorizado ou uma pessoa similarmente qualificada.

9. ARMAZENAMENTO E TRANSPORTE

9.1 ARMAZENAMENTO

Limpe o produto como descrito acima.

Armazene o produto e seus acessórios em um lugar seco e livre de congelamento.

Sempre armazene o produto em um lugar que seja inacessível por crianças. A temperatura ideal de armazenamento é entre 10 e 30°C.

Nós recomendamos o uso da embalagem original para armazenamento ou cobrir o produto com um tecido apropriado ou uma área cercada para protegê-lo contra poeira.

Esvazie o tanque se você não vai usar o produto por um período estendido de tempo (mais do que 3 meses) e antes de armazená-lo para o inverno.

9.2 TRANSPORTE

Desligue o produto e desconecte o conector da vela de ignição antes de transportá-lo para qualquer lugar.

Anexe proteção de transporte se aplicável.

Sempre carregue o produto por suas alças.

Proteja o produto de qualquer impacto pesado ou vibrações fortes que podem ocorrer durante o transporte em veículos.

Proteja o produto para prevenir de rachar ou cair, perder combustível, danos e perdas.

10. RESOLUÇÃO DE PROBLEMAS

1. FALHA PARA INICIAR					
	SINTOMA	CAUSAS POSSÍVEIS		SOLUÇÃO	
•Pressão de compressão do cilindro normal	•Vela de ignição normal	•Anormalidade do sistema de combustível		•Adicione combustível e limpe o filtro de	
		•Sistema de combustível normal	•Combustível	•Substitua o combustível •Substitua o combustível •Remova a vela de ignição e seque-a •Substitua a mistura correta	
	•Sistema de combustível normal	•Alta voltagem	•Vela de ignição	•Vela de ignição bloqueada com depósitos de óleo •Isolamento da vela de ignição •Vela danificada •Intervalo é muito grande ou pequeno	•Limpe os depósitos de óleo •Substitua a vela de ignição •Ajuste o intervalo da faísca 0,6 - 0,7mm
		•Faixa de fio normal		•Ruptura de fio de alta voltagem ou rompimento •Bobina solta	•Substitua ou aperte •Aperte
•Sistema normal de combustível	Sistema de ignição normal	•Compressão anormal	•Atrito no anel do pistão •Anel do pistão está quebrado •Anel do pistão cimentado vela de ignição solta •Superfície de união do cilindro e vazamento do acionamento da manivela	•Substitua •Elimine •Aperte •Elimine	
		•Compressão normal	•Fio de alta voltagem e falha no contato da vela de ignição •Falha no botão de parar ou curto circuito	•Aperte a tampa da vela de ignição •Repare ou substitua	

2. BAIXA POTÊNCIA		
SINTOMA	CAUSAS POSSÍVEIS	SOLUÇÃO
•Extinção de chama quando aumentou a velocidade	•Obstrução do filtro de combustível, sem combustível	•Limpar o filtro de combustível- limpar o caminho do combustível- ajustar o carburador
•A fumaça é pouca, cano do carburador retrógrado	•Silenciador ficou sujo com depósitos de óleo	•Limpar os depósitos de óleo
•Falta de pressão de compressão	•Pistão - anel do pistão - atrito do cilindro	•Substitua o pistão - anel do pistão
•Vazamento do motor	•Superfície associada do cilindro vazamento da caixa da manivela	•Repare
•O fim de dois vazamentos do eixo do eixo da manivela	•A vedação está ruim	•Substitua a vedação
	•Motor superaqueceu	•Deixe o motor esfriar antes de reusar
	•Câmara de combustão ficou suja com depósitos de óleo	•Limpe os depósitos de óleo

3. MOTOR ESTÁ INSTÁVEL		
SINTOMA	CAUSAS POSSÍVEIS	SOLUÇÃO
•Som de batida no motor	•Pistão, anel de pistão, atrito do cilindro, pino do pistão, atrito do pistão resultando em atrito do eixo da manivela	•Substitua o pistão, anel de pistão
•Som de batida de metal	•Superaquecimento do motor	•Deixe o motor resfriar antes de reusar
	•Câmara de combustão suja com depósitos de óleo	•Substitua com o octano necessário
	•Gasolina de marca ruim	
•Rompimento da ignição do motor	•Tem água no combustível	•Substitua o combustível
	•Intervalo de faísca está errada	•Ajuste o intervalo de faísca 0,6 - 0,7mm
	•Intervalo de bobina está errado	•Ajuste o intervalo de bobina 0,3 - 0,4 mm

4. MOTOR PAROU SUBTAMENTE	
SINTOMA	SOLUÇÃO
•Tanque de combustível vazio	•Adicione
•Vela de ignição com depósitos de óleo	•Limpe os depósitos de óleo
•Curto circuito fio de alta voltagem desconectado	•Reconecte





Rua Norberto Aristides Moreira, 170 | Vila Varela
08558-440 | Poá | SP
Tel.: 11 4735-3191 | 4634-8855
e-mail: assistenciatecnica@intechmachine.com.br

www.intechmachine.com.br