



ELETROSSERRA SAW1200

Manual do Usuário

127 V e 220 V



Parabéns,

Você acaba de adquirir mais um produto com qualidade Intech Machine, empresa preocupada em oferecer sempre qualidade e segurança aos seus usuários. Leia atentamente todas as instruções contidas neste manual para obter o máximo de desempenho e durabilidade do produto.

ATENÇÃO! Não use o aparelho sem ler o manual de instruções.

TERMO DE GARANTIA

A Intech Machine oferece ao aparelho constante na Nota Fiscal de venda ao CONSUMIDOR FINAL, fornecida pelo revendedor o prazo total de 6 (seis) meses, já incluído o prazo de garantia Legal 3 (três) meses e contratual 3 (três) meses.

GARANTIA LEGAL: a Intech Machine garante o aparelho contra qualquer defeito de fabricação ou material que ocorrer no prazo legal de 90 (noventa) dias, mediante a lei n.º 8.078/90- Código de Defesa do Consumidor, que será contado da data de entrega do aparelho constante na Nota Fiscal de Venda ao Consumidor Final.

GARANTIA CONTRATUAL: será regida pelas seguintes condições:

01. O consumidor final deve obedecer rigorosamente às instruções contidas no manual fornecido pela Intech Machine, com relação ao armazenamento, colocação em uso, instalação, utilização adequada, manutenção preventiva, condições ambientais e características elétricas do produto adquirido, conforme descrito no manual de instruções;

02. Todo e qualquer reparo deve ser executado pelo Posto Autorizado Intech Machine.

03. A garantia abrange a troca gratuita das peças que apresentarem defeito, além da mão-de-obra para execução do reparo e não causam nem uma prorrogação e sequer reinício de tempo de garantia. As partes e peças substituídas passam a ser de propriedade da Intech Machine. Este serviço será executado dentro do prazo acima, mediante apresentação da 1ª via da nota fiscal.

04. A garantia não cobre os custos de remoção e transporte do aparelho para conserto;

FICAM EXCLUÍDOS DA GARANTIA:

01. Defeitos provocados por uso em desacordo com as instruções contidas no Manual do Proprietário;

Acidentes (queda, fogo, etc.); consertos e/ou manutenção realizados por oficinas e/ou técnicos não autorizados;

02. Arranhões, fissuras, trincas, ou qualquer outro tipo de dano causado a superfície em razão de violação ou movimentação (transporte e/ou estocagem pelo revendedor) e custos com frete/seguro; Desbotamento ou alteração da cor do produto e efeitos de maresias ou corrosão; Falta de manutenção ou revisões preventivas, tais como reapertos, verificações, regulagens, ajustes, lubrificações, engraxamento e limpeza; Avarias decorrentes do uso de produtos corrosivos ou fenômenos da natureza;

03. Peças com vida útil determinada e manutenção normal, tais como sabres, correntes, chaves, capas, vedações, dispositivo de segurança, adaptadores e itens similares.

04. Substituição do equipamento, motor ou conjuntos.

05. Defeitos e danos de qualquer tipo causados por oscilação da rede elétrica ou uso de tensão inapropriada.

06. Defeitos e danos causados por instalação de acessórios ou componentes não originais.

07. Alteração dos componentes originais e da estrutura técnica.

O equipamento foi desenvolvido para uso restrito naquele descrito no manual de instrução e não para atender propósitos específicos do consumidor.

As garantias acima especificadas são limitadas às peças e produtos, não incluindo qualquer espécie de dano decorrente do uso dos equipamentos, e isenta-se de qualquer responsabilidade por eventuais danos materiais e/ou pessoais.

OBSERVAÇÃO: A Intech Machine reserva-se no direito de alterar os produtos e a relação de assistentes técnicos sem aviso prévio, devido as constantes inovações e desenvolvimentos tecnológicos e mudança do mercado.

Sempre que necessário, entre em contato com a Central de Atendimento Intech Machine pelo telefone

(11) 4634-8855. Acesse também nosso site: www.intechmachine.com.br

Observação : Caso não haja Serviço Autorizado em sua localidade, favor entrar em contato com a Central de Atendimento Intech Machine pelo telefone (11) 4634-8855 ou acesse o nosso site: www.intechmachine.com.br.

Nome do Comprador: _____

Nº da Nota Fiscal: _____ Data _____ / _____ / _____

Assinatura e Carimbo do Revendedor: _____

Índice

1. ESPECIFICAÇÕES TÉCNICAS	6
2. CONHECENDO A ELETROSSERRA	6
3. AVISOS DE SEGURANÇA	7
4. ANTES DE UTILIZAR O PRODUTO	8
4.1 DICAS IMPORTANTES	9
5. PREVENÇÃO CONTRA REBOTE	9
6. ABASTECIMENTO DO TANQUE DE ÓLEO	10
7. LOCAL DE TRABALHO	11
8. MONTAGEM	11
8.1 TENSÃO DA CORRENTE	12
9. MANUTENÇÃO	12
9.1 MANUTENÇÃO - SABRE	12
9.2 MANUTENÇÃO - CORRENTE	13
10. UTILIZAÇÃO - MODO DE USAR	13
11. INSTRUÇÕES DE CORTE	14
11.1 CORTE	14
11.2 DERRUBANDO ÁRVORES	14
11.3 PODA	15
11.4 TRONCO	15
12. RESOLUÇÃO DE PROBLEMAS	16
13. RECICLAGEM E ELIMINAÇÃO	16

1. ESPECIFICAÇÕES TÉCNICAS

Modelo	Eletrosserra SAW1200
Tensão	127 V e 220 V
Potência	1200 W
Frequência	60Hz
Comprimento de Sabre	14" - 35 cm
Velocidade do Corte	13,5 m/s
Rotação	5.600 rpm
Capacidade do Tanque de Óleo	140ml
Passo	3/8" - 0,050"
Peso	4Kg

2. CONHECENDO A ELETROSSERRA

A Eletrosserra SAW1200 foi desenvolvida com lubrificação de óleo automática para garantir o máximo de conforto e praticidade no seu dia-a-dia, e para sua segurança ainda possui trava no acelerador e freio de corrente. Antes de começar a usar, se familiarize com a ferramenta. Conheça os componentes abaixo:

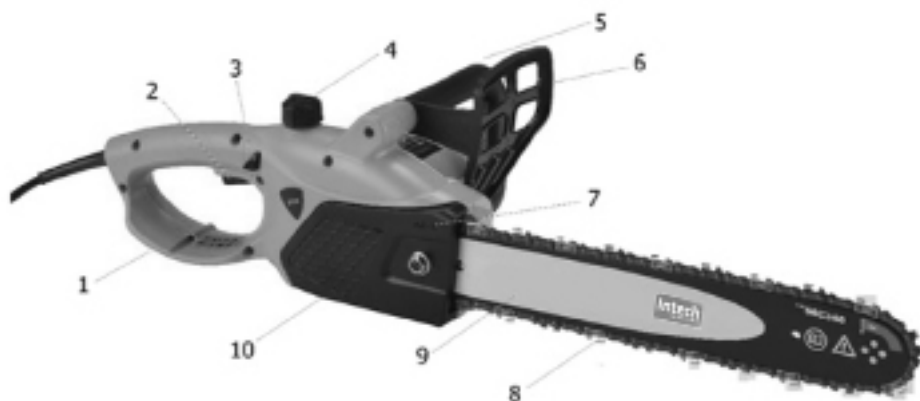

VISÃO GERAL DA FERRAMENTA			
1	Empunhadura Traseira	6	Proteção de mão/ Freio da Corrente
2	Gatilho	7	Indicador de Direção da Corrente
3	Botão de Travamento	8	Corrente
4	Reservatório de óleo	9	Sabre
5	Empunhadura Frontal	10	Protetor do Sabre

3. AVISOS DE SEGURANÇA

- 1). Ao abrir a embalagem, verifique todos os itens, na falta de algum item ou produto danificado procure o vendedor do produto.
- 2). Este produto não foi projetado para o uso por pessoas (incluindo crianças) com capacidade física, sensorial ou mental reduzida, ou falta de experiência e conhecimento, a menos que tenham recebido supervisão ou instrução a respeito do uso do produto por uma pessoa responsável por sua segurança.
- 3). Crianças devem ser supervisionadas para garantir que elas não brinquem com o produto.
- 4) Certifique-se de que toda pessoa que for operar a ferramenta tenha lido as instruções de segurança e uso.
- 5). Nunca opere enquanto pessoas, especialmente crianças, ou animais de estimação estejam por perto.
- 6). O produto não deve ser usado por pessoas sob a influência de álcool ou drogas.
- 7). Não opere o produto sem proteção ou se estiver danificado.
- 8). Sempre use óculos de proteção, máscara anti-pó, protetor auricular, calçado com solado antiderrapante e capacete, para sua segurança.
- 9). A eletrosserra foi desenvolvida para serrar madeira ou objetos de madeira. Utiliza-a apenas para essa finalidade.
- 10). Vista-se apropriadamente! Não vista roupas soltas ou joias, que podem ser pegadas por partes que se movem. Use luvas resistentes, calçados antidesslizantes e óculos de segurança é recomendado.
- 11). Nunca deixe a máquina sem se certificar que a mesma está completamente desligada.
- 12). Só use a ferramenta se a mesma estiver em perfeitas condições.
- 13). A eletrosserra foi projetada para uso ocasional, não foi desenvolvida para uso prolongado, pesado ou contínuo, não force a ferramenta.
- 14). Sempre verifique o aperto das abraçadeiras, correntes, parafusos e eixo, para evitar acidentes.

- 15). Em caso de empréstimo ou transferência de propriedade, certifique-se desse manual acompanhar o produto.
- 16). Utilize somente acessórios, peças e ferramentas originais para essa ferramenta.
- 17). Sempre que necessário a troca de peças, procure um profissional.
- 18). Sempre trabalhe em local que a peça trabalhada fique fixa.
- 19). Durante o trabalho, mantenha as mãos longe das partes móveis.
- 20). Mantenha a ferramenta limpa, principalmente as entradas de ar, trilhos, empunhaduras e canais de lubrificação.
- 21). Mantenha a corrente sempre bem afiada e devidamente esticada (verifique a tensão constantemente).
- 22). Mantenha a corrente sempre bem lubrificada e utilize óleo novo.
- 23). Não retire parafusos e coberturas instalados.
- 24). Proteja o cabo de energia do calor, água, objetos afiados e materiais corrosivos, não puxe o cabo para retirar removê-lo do plugue.
- 25). Durante o trabalho, mantenha o cabo de energia atrás do operador, a fim de evitar acidentes.
- 26). Não exponha a ferramenta à chuva, umidade ou água.
- 27). Antes de qualquer manutenção, remova a ferramenta da tomada.
- 28). Não retire nenhuma etiqueta de alerta da ferramenta.
- 29). Durante e depois de trabalhar com a ferramenta, as partes metálicas tendem a ficar muito quentes, não toque imediatamente após o uso.
- 30). Mantenha a ferramenta na tensão correta e os dentes afiados.
- 31). Nunca retire os acessórios de segurança instalados.
- 32). Só transporte a ferramenta pela empunhadura e completamente desligada.
- 33). Armazene a ferramenta em um local seco, limpo, protegido de luz, do sol direta, longe do alcance de crianças.

 **ADVERTÊNCIA!** AO OPERAR A FERRAMENTA AO AR LIVRE UTILIZE SOMENTE EXTENSÕES APROPRIADAS E ADAPTADORES COMPATÍVEIS COM A TOMADA ORIGINAL DA FERRAMENTA, SÓ USE CABOS DE EXTENSÕES EM PERFEITO ESTADO, SEM DANOS NA CAPA ISOLANTE E DO TAMANHO ADEQUADO. NÃO USE CABOS QUE APRESENTE SOBRE- AQUECIMENTO.

 **ADVERTÊNCIA!** NÃO ENTRE EM CONTATO COM SUPERFÍCIES SOB A TERRA OU NÃO TOTALMENTE VISÍVEIS, RISCO DE CHOQUE ELÉTRICO.

4. ANTES DE UTILIZAR O PRODUTO

- 1). Verifique a tensão do aparelho antes de ligá-lo e se é compatível com a tensão da tomada de alimentação.
- 2). Verifique se o cabo de energia e o plugue estão em bom estado, nunca utilize a ferramenta se o cabo ou plugue estiverem danificados.
- 3). Verifique se o local de trabalho é amplo e seguro, tenha em mente uma saída de emergência em caso de acidentes.
- 4). Verifique o ângulo de corte para que não ocorra acidentes.
- 5). Antes de trabalhar com a ferramenta, verifique se o gatilho está funcionando normalmente.
- 6). Antes de começar a trabalhar faça um reconhecimento do que será serrado, veja se não tem nenhum galho sob tensão, suspenso, podre ou enroscado. Em caso positivo, tenha em mente que é uma ação perigosa e deve ser tomado o dobro de cuidado.
- 7). Sempre verifique o óleo da corrente e o nível de óleo antes de começar a trabalhar.

 **ADVERTÊNCIA!** NÃO ENTRE EM CONTATO COM SUPERFÍCIES SOB A TERRA OU NÃO TOTALMENTE VISÍVEIS, RISCO DE CHOQUE ELÉTRICO.

4.1 DICAS IMPORTANTES

- Remova a eletrosserra da madeira com a mesma ainda ligada.
- Durante um trabalho que requer vários cortes, desligue a serra entre eles.
- Nunca se apoie no tronco quando for cortar o mesmo.
- Mantenha-se afastado dos objetos que serão cortados.
- Seja cauteloso ao cortar madeira lascada, pois retalhos podem ser atirados em qualquer direção.
- Durante o trabalho mantenha-se sempre com um bom suporte de sustentação.
- Nunca corte troncos empilhados.
- Nunca use seu pé para apoiar materiais que serão cortados.
- Nunca peça para outra pessoa segurar o material a ser cortado.
- Segure a ferramenta firmemente com ambas as mãos.
- Quando começar a serrar, use o lado de baixo do sabre, para em casos de rebote a eletrosserra ser lançada para longe do operador devido o sentido da serra.
- Mantenha a corrente com a tensão adequada.
- Mantenha os pés e as mãos afastados nas partes móveis da ferramenta durante o trabalho.

5. PREVENÇÃO CONTRA REBOTE

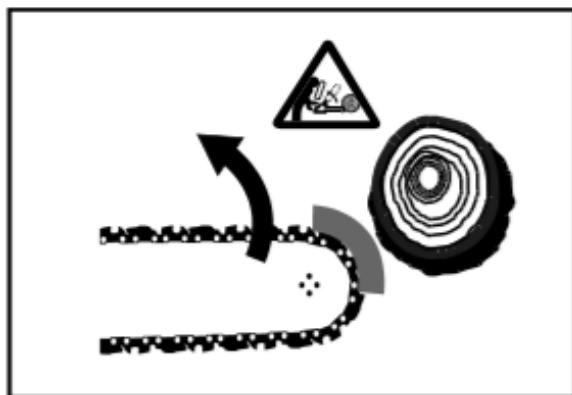

O rebote é um solavanco que ocorre quando a ponta do sabre toca um objeto ou quando a madeira se fecha durante o corte, estrangulando a corrente. Esse solavanco pode jogar a barra para cima na direção do operador ou puxar a serra para frente, para longe do operador. Siga as instruções abaixo para evitar o contra golpe:

- Segure a ferramenta firmemente com as duas mãos;
- Mantenha o equilíbrio, evite trabalhar com a ferramenta além do seu alcance;
- Mantenha sempre a corrente afiada;
- Não faça cortes acima da linha dos ombros;
- Corte somente um ramo de cada vez;
- Nunca comece a cortar pela ponta da ferramenta;
- Mantenha a eletrosserra em trabalho quando for aplicar e removê-la do material de corte.

6. ABASTECIMENTO DO TANQUE DE ÓLEO

Nunca deixe faltar óleo na ferramenta. É de extrema importância que a ferramenta esteja sempre lubrificada. Em caso de falta de óleo, a ferramenta poderá soltar fumaça durante a operação e acumular resíduos no sabre e corrente. Sempre acompanhe o nível de óleo.

- Para colocar o óleo, basta soltar a tampa do reservatório de óleo localizado na parte superior da ferramenta.

- A lubrificação da corrente ocorre de forma automática.

- Para verificar se a lubrificação está correndo corretamente, segure a ferramenta com a ponta para baixo e ligada em uma velocidade média. Veja se escorrem gotas de óleo. Se escorrer significa que a lubrificação está funcionando normalmente e em caso negativo, faça a limpeza dos canais de óleo.



ADVERTÊNCIA! USE SOMENTE ÓLEO NOVO



ADVERTÊNCIA! NÃO ULTRAPASSE O LIMITE DE ÓLEO INDICADO

7. LOCAL DE TRABALHO

- 1). Não utilize a ferramenta durante a noite, neblina, quando houver chuva, relâmpagos, ventos fortes, com a visão comprometida ou qualquer situação que torne inseguro o uso da ferramenta.
- 2). Antes de utilizar o produto, deixe o local de trabalho limpo e organizado, reconheça a área.
- 3). Sinalize o local de trabalho para que outras pessoas possam ver que a área é uma região de risco.
- 4). Verifique se o local de trabalho não tem risco de explosão ou incêndio.
- 5). Mantenha o local de trabalho bem iluminado.

8. MONTAGEM

Para montar a corrente e o sabre, siga as instruções abaixo:

- 1). Posicione a Eletrosserra em um local fixo, em uma posição que o motor fique para baixo e retire a proteção do sabre.
- 2). Encaixe o sabre nos pinos de travamento e roda central de encaixe.
- 3). Após encaixar verifique se todas as peças estão na posição correta.
- 4). Encaixe a corrente com as lâminas de corte no sentido de giro da corrente, para isso verifique a sinalização indicativa na proteção do sabre.
- 5). Encaixe a tampa e verifique se tudo está alinhado corretamente.

8.1 TENSÃO DA CORRENTE

Antes de começar a trabalhar com a ferramenta é importante verificar a tensão da corrente, uma corrente muito frouxa ou muito apertada danifica toda a ferramenta.

- 1). Ao abrir a proteção de sabre e encaixar o sabre e a corrente, gire o parafuso utilizando uma chave de fenda no sentido horário para apertar a corrente e sentido anti-horário para folgar a corrente.
- 2). Para uma corrente com uma tensão correta, se puxada no meio do sabre deve levantar até 4 mm e deve se mover livremente para frente e para trás.
- 3). Para uma corrente com uma tensão correta, quando se puxada no meio do sabre deve levantar-se até 4 mm, a mesma deve se mover livremente para frente e para trás.
- 4). Feche a proteção do sabre com os parafusos.



ADVERTÊNCIA! USE LUVAS PARA PROTEGER AS MÃOS

9. MANUTENÇÃO

9.1 MANUTENÇÃO - SABRE

Para manter as boas condições do sabre, siga as instruções abaixo:

- 1). Desmonte o sabre e a corrente.
- 2). Retire toda a sujeira dos trilhos. Limpe os canais de lubrificação para garantir um melhor fluxo de óleo (pode ser utilizado um arame liso).
- 3) Depois de cada uso, recomenda-se a lubrificação do trilho da corrente. Após limpo, aplique graxa em toda a extensão do sabre. Gire a corrente para que toda a extensão seja bem lubrificada.

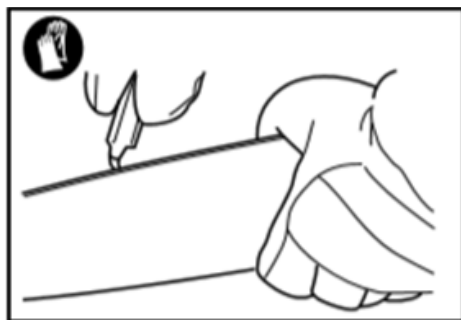

- 4). Utilize uma lima para tirar as rebarbas do sabre e fazer a manutenção dos trilhos.
- 5). Sempre acompanhe o desgaste da corrente e do sabre para fazer a troca dos mesmos. Recomenda-se a inversão do sabre a cada 5 horas de trabalho para garantir um desgaste uniforme do canal da corrente.



ADVERTÊNCIA! NUNCA USE A FERRAMENTA SEM LUBRIFICAÇÃO

9.2 MANUTENÇÃO - CORRENTE

Para um uso seguro da ferramenta é muito importante que a serra esteja afiada. Uma serra afiada significa um corte suave e sem lascas de madeira; já uma serra não afiada é um convite para acidentes.

Com um tempo de uso, a corrente necessitará ser afiada para manter um bom corte. Quando não afiada, o corte pode sair esfarelado, fazendo uma poeira fina. Após um tempo, é normal que as partes móveis da corrente fiquem desgastadas e a corrente se alongue, quando isso ocorrer e comprometer o ajuste adequado da tensão, remova um elo.



ADVERTÊNCIA! ATENÇÃO: NÃO REMOVA MAIS DE 3 ELOS DA CORRENTE, ISSO PODE CAUSAR DANOS NA FERRAMENTA.



ADVERTÊNCIA! USE LUVAS PARA PROTEGER AS MÃOS

10. UTILIZAÇÃO - MODO DE USAR

- 1). Mantenha o botão de travamento pressionado enquanto aperta o gatilho para ligar a ferramenta.
- 4). Para desligar a ferramenta, basta soltar o gatilho.
- 5). Para trabalhar com a eletrosserra, segure-a firmemente com as duas mãos. A mão direita na alça traseira e a mão esquerda no cabo frontal.
- 6). Mantenha os pés firmes no chão.
- 7). Antes do contato da serra com o material a ser serrado, a corrente deve estar em movimento para evitar acidentes e desgaste das peças.
- 8). Não é necessário aplicar força sobre a eletrosserra durante o trabalho, o próprio peso da serra e a movimentação da corrente farão o corte.

11. INSTRUÇÕES DE CORTE

11.1 CORTE

- 1). Quando for realizar qualquer corte é importante a serra estar em movimento antes de entrar em contato com a madeira.
- 2). Nunca desligue a serra no meio do corte.
- 3) Para um corte suave, mantenha uma posição vertical da ferramenta. Mantenha o sabre à direita do corpo durante o corte e o braço esquerdo reto.

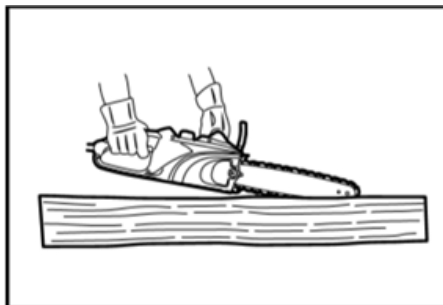

11.2 DERRUBANDO ÁRVORES

- 1). Quando for realizar corte em árvores, faça reconhecimento da área. Tenha uma saída de emergência programada para caso seja necessário. Recomenda-se uma saída para o lado oposto da queda da árvore.
- 2). Em terrenos com rampas, recomenda-se o operador ficar na parte de cima do terreno.
- 3) Quando for realizar uma derrubada, verifique a distância de árvores próximas, para evitar que fique presa em outras árvores.

⚠️ ADVERTÊNCIA! ATENÇÃO: VERIFIQUE MUDANÇAS CLIMÁTICAS ANTES DE COMEÇAR A OPERAR COM A FERRAMENTA. NÃO UTILIZE A FERRAMENTA SOB VENTOS FORTES, CHUVA OU RISCO DE TEMPORAL.

Instruções de derrubada de árvore:

- 1). Realize um corte na árvore que forme um ângulo de 45°. Comece pelo corte em diagonal e em seguida, faça um corte profundo formando uma articulação. Corte no mesmo lado que deseja a queda da árvore.

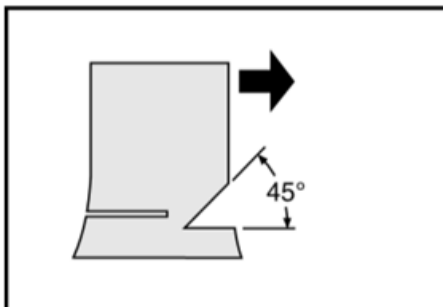

2). No lado oposto aos primeiros cortes, realize um corte profundo para a derrubada.

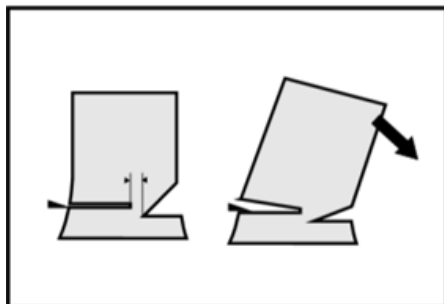

⚠ ADVERTÊNCIA! ATENÇÃO! ANTES DE REALIZAR A DERRUBADA DA ÁRVORE VERIFIQUE SE O LOCAL ESTÁ VAZIO. COLOQUE SINALIZADORES PARA INDICAR QUE NO LOCAL HÁ RISCOS.

12.3 PODA

1). Quando necessário a remoção de galhos, verifique quais galhos está tirando para não ocorrer de estar sob tensão e causar um acidente.

2). Nunca corte os galhos de uma árvore se apoiado no mesmo.

12.4 TRONCO

A forma mais segura de realizar o corte de um tronco é utilizar um cavalete de corte ou qualquer material que o deixe firme e bem apoiado em ambas extremidades, como galhos ou troncos. Nessa situação recomenda-se o primeiro corte por cima, até atingir $\frac{1}{3}$ do diâmetro do tronco, e depois corte por baixo até encontrar o primeiro corte. Situações adversas:

- Quando o tronco estiver com apoio em toda sua estrutura, comece cortando a parte superior. Seja cuidadoso para a serra não encostar no chão.

- Quando o tronco estiver apoiado em somente 1 extremidade, comece cortando por baixo até atingir $\frac{1}{3}$ do diâmetro do tronco, depois corte pela parte de cima até o final do primeiro corte.

⚠ ADVERTÊNCIA! SE O TRONCO ESTIVER APOIADO NO CHÃO, SEJA CUIDADOSO PARA QUE A PONTA DO SABRE NÃO COLIDA COM O CHÃO.

13. RESOLUÇÃO DE PROBLEMAS

PROBLEMA	MOTIVO	SOLUÇÃO
Motor Parado	Sem eletricidade	Verifique a tomada, o cabo de energia e o interruptor. Em caso de quaisquer desses apresentar problema, procure uma assistência técnica autorizada para fazer o reparo.
	Desgaste da escova do carvão	Realize a troca da escova do carvão. Procure uma assistência técnica autorizada.
Corrente não se move	Tensão da corrente	Verificar a tensão da corrente
	Freio da corrente	Verificar o freio da corrente, se necessário, solte
Corte fraco	Corrente cega	Afie a corrente
	Tensão da corrente	Verifique a tensão da corrente
	Corrente mal instalada	Instale a corrente corretamente
Eletrosserra com dificuldade para trabalhar	Tensão da corrente	Ajuste a tensão da corrente
Corrente Aquecendo	Falta de Lubrificação	Verifique o nível de óleo e lubrifique a ferramenta se necessário

14. RECICLAGEM E ELIMINAÇÃO

Não descarte a ferramenta ou peças e acessórios em lixeiras domésticas, procure a coleta seletiva do seu bairro e informe-se sobre o descarte dessa ferramenta.



Rua Norberto Aristides Moreira, 170 | Vila Varela
08558-440 | Poá | SP
Tel.: 11 4634-8855
e-mail: assistenciatecnica@intechmachine.com.br

www.intechmachine.com.br